

ASUS[®]
PA34V 系列
液晶显示器

用户指南

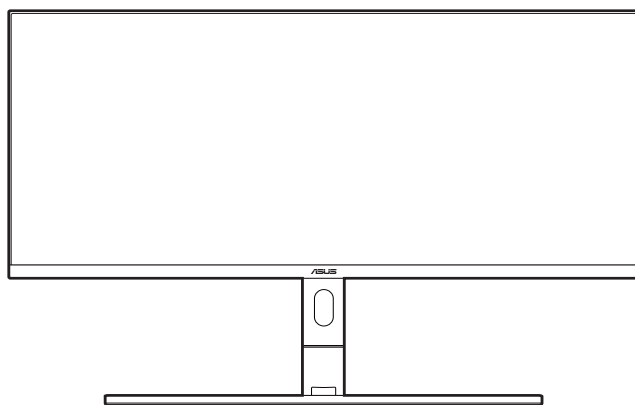

第一版

2018 年 12 月

版权所有 © 2018 ASUSTeK COMPUTER INC. 保留所有权利。

未经 ASUSTeK COMPUTER INC. (“ASUS”) 明确书面同意, 不得以任何形式或通过任何方式复制、传播、转录本手册的任何部分, 包括其中介绍的产品和软件, 也不得存储到检索系统中或翻译成任何语言, 购买者出于备份目的而保留的文档除外。

在下列情况下, 不能享受产品保修或维修服务: (1) 产品被修理、修改或改动, 除非此类修理、修改或改动得到 ASUS 的书面授权; (2) 产品序列号损毁或缺失。

ASUS “按原样” 提供本手册, 不提供任何明示或隐含的担保, 包括但不限于对于适销性或针对特定目的的适用性的隐含担保或条件。无论在任何情况下, ASUS 及其董事成员、高级职员、员工或代理不对由于本手册或产品中存在任何缺陷或错误而导致的任何间接、特殊、偶然或必然损失 (包括收益损失、业务损失、不能使用或数据丢失、业务中断等) 承担任何责任, 即使 ASUS 已被告知此类损失的可能性。

本手册中包含的规格和信息仅供一般性参考, 可能会随时变更而无需另行通知, 因此不应构成 ASUS 的承诺。ASUS 对本手册 (包括其中介绍的产品和软件) 中可能存在的任何错误不承担任何责任。

本手册中出现的产品名称和公司名称可能分别是或不是相应公司的注册商标或版权, 仅用于标示或解释目的, 无意侵犯其所有者的权益。

目录

目录	iii
声明	iv
安全信息	v
保养和清洁	vi
中国产品回收服务	vii
第 1 章： 产品介绍	
1.1 欢迎使用!	1-1
1.2 物品清单	1-1
1.3 显示器简介	1-2
1.3.1 前部概览	1-2
1.3.2 后部概览	1-3
1.3.3 其它功能	1-4
第 2 章： 设置	
2.1 连接支架	2-1
2.2 卸下支撑臂 / 底座 (VESA 壁挂安装时)	2-2
2.3 调整显示器	2-3
2.4 连接线缆	2-4
2.5 线缆管理	2-5
2.6 打开显示器电源	2-6
第 3 章： 一般说明	
3.1 OSD (屏幕显示) 菜单	3-1
3.1.1 如何重新配置	3-1
3.1.2 OSD 功能介绍	3-2
3.2 规格摘要	3-11
3.3 外形尺寸	3-13
3.4 故障排除 (常见问题)	3-14
3.5 支持的运行模式	3-15

声明

联邦通信委员会声明

本设备符合 FCC 规则第 15 部分的要求。其操作符合以下两项条件：

- 此设备不会产生有害干扰，并且
- 此设备必须可以承受任何接收到的干扰，包括可能导致不正常操作的干扰。

此设备经检测，符合 FCC 规则第 15 部分中关于 B 级数字设备的限制规定。所规定的这些限制是为了对住宅设施提供合理的保护，防止对住宅设施造成有害干扰。本设备会产生、使用和发射无线电波辐射。如果不按照指示进行安装和使用，可能会对无线通信产生有害干扰。但是，本公司不担保在特定安装情况下不产生干扰。如果本设备确实对无线电或电视接收造成了有害干扰（可通过关闭和打开设备电源来确定），建议用户采取以下一项或多项措施来消除干扰：

- 重新调整接收天线的方向或位置。
- 增大设备与接收器之间的距离。
- 将设备和接收器分别连接到不同的电路插座上。
- 向代理商或有经验的无线电 / 电视技术人员咨询以获得帮助。



需要使用屏蔽线连接显示器和图形卡以确保符合 FCC 规定。未经负责标准遵守的责任方明确准许的变更或改造可能会使用户失去操作本设备的权利。

加拿大通信部声明

此数字设备未超过加拿大通信部无线电干扰条例中规定的数字设备无线电噪声发射 B 级限制。

此 B 级数字设备符合加拿大 ICES-003 的要求。

This Class B digital apparatus meets all requirements of the Canadian Interference - Causing Equipment Regulations.

Cet appareil numérique de la classe B respecte toutes les exigences du Règlement sur le matériel brouiller du Canada.



安全信息

- 在设置本显示器之前，请仔细阅读产品包装中附带的所有文档。
- 为防止火灾或电击危险，切勿使本显示器遭受雨淋或受潮。
- 请勿打开显示器机壳。显示器内部有危险高压，可能导致严重人身伤害。
- 电源发生故障时，不要尝试自行修复。请与专业技术服务人士或经销商联系。
- 在使用本产品之前，确保所有线缆均连接正确并且电源线没有损坏。如有任何损坏，请立即与经销商联系。
- 机壳后部和顶部的槽和开口用于通风目的。不要堵塞这些开口。除非通风良好，否则不要将本产品放置在散热器或热源上部或附近。
- 本显示器只应使用标签上注明的电源类型。如果您不了解家中的电源类型，请与经销商或当地电力公司联系。
- 使用符合您当地电力标准的合适电源插头。
- 不要使电源板或延长线过载。过载可能导致火灾或电击。
- 避免灰尘、潮湿和极端温度。不要将显示器放置在可能受潮的任何区域中。将显示器放置在平稳的表面上。
- 遇有雷雨天气或长时间不使用时，应拔掉设备的电源线。这样做可以防止因电压突变而损坏显示器。
- 切勿将任何异物塞入或使任何液体溅入显示器机壳上的开口内。
- 为确保正常运行，本显示器只应与 UL 列出的电脑一起使用，这些电脑的插座经过正确配置并且标记有 100-240V AC。
- 如果在使用本显示器的过程中遇到任何技术问题，请与专业技术服务人士或经销商联系。
- 将音量控制和均衡器调整到中心位置以外的其它设置，可能会增加耳塞式 / 头戴式耳机的输出电压，从而提高声压级。



打叉的带轮垃圾桶符号表示产品（电子、电气设备和含汞纽扣电池）不得当作普通生活垃圾处理。请了解当地有关电子产品废弃处理的有关规定。

保养和清洁

- 在提起或重新放置显示器之前，最好先拔掉线缆和电源线。采用正确的提起方式放置显示器。提起或搬运显示器时，抓住显示器的边缘。不要通过底座或线缆提起显示屏。
- 清洁。关闭显示器电源并拔掉电源线。使用不含麻且非研磨性的布清洁显示器表面。将布在中性清洁剂中蘸湿后擦去顽固污渍。
- 不要使用包含酒精或丙酮的清洁剂。使用显示器专用清洁剂。切勿直接将清洁剂喷洒在屏幕上，否则清洁剂可能渗入显示器内并导致电击。

以下现象对于显示器来说是正常现象：

- 您可能会发现屏幕上的亮度略微不均匀，这与您使用的图案桌面有关。
- 同一图像显示数小时后，切换图像时可能残留前一个屏幕显示的图像。屏幕会慢慢恢复，或者您可以关闭电源开关数小时。
- 当屏幕变黑或闪烁时或者无法继续工作时，请与经销商或服务中心联系进行修理。不要自行修理屏幕！

本指南中使用的约定



警告： 这些信息旨在防止您在试图完成一项任务时受伤。



小心： 这些信息旨在防止当试图完成一项任务时损坏组件。



重要： 您在完成一项任务时必须遵循这些信息。



注： 这些提示和附加信息旨在帮助您完成一项任务。

更多信息

如需更多信息或者产品和软件更新，请使用下列资源。

1. ASUS 网站

ASUS 全球网站提供关于 ASUS 硬件和软件产品的更新信息，网址是 <http://www.asus.com>。

2. 可选文档

您的经销商可能在您的产品包装中添加了可选文档。这些文档不是标准产品包装的组成部分。

中国产品回收服务

若您有不再使用的华硕产品，可将其送至「华硕直营服务维修中心」进行免费回收，我们将委托符合当地法令及环保要求的第三方机构，确保您的产品受到妥善的电子废弃物回收处理。

详细直营服务维修中心信息请参考 CSR 官网：

<http://csr.asus.com/chinese/article.aspx?id=125>

1.1 欢迎使用!

感谢您购买 ASUS® 液晶显示器!

这是 ASUS 最新推出的宽屏液晶显示器, 它不但提供更宽、更亮、更清晰的显示屏, 而且通过一些有用的功能丰富您的观看体验。

通过这些功能, 此显示器可为您提供方便愉快的视觉体验!

1.2 物品清单

检查包装中是否包括下列物品:

- ✓ 液晶显示器
- ✓ 显示器底座
- ✓ 快速入门指南
- ✓ 保修卡
- ✓ 电源线
- ✓ HDMI 线
- ✓ USB C 型至 A 型线
- ✓ Thunderbolt 线 (20 Gbps)
- ✓ DisplayPort 线
- ✓ 色彩校准测试报告
- ✓ 输入/输出端口盖
- ✓ 颜色校准器 (仅适用于 PA34VC-K)





如果上述任何物品损坏或缺失, 请立即与经销商联系。

1.3 显示器简介

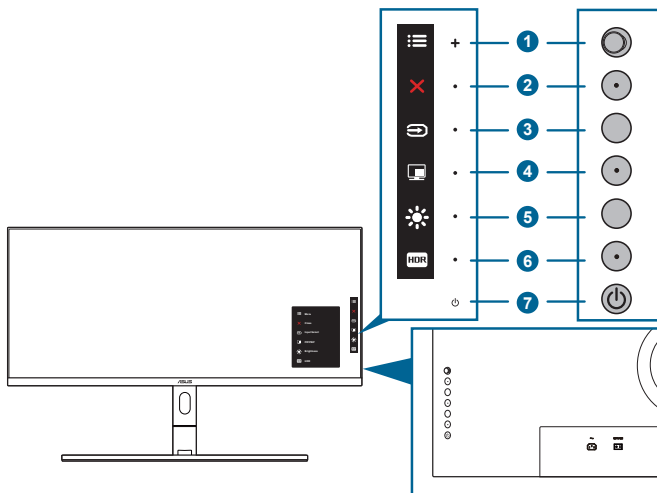

1.3.1 前部概览



1.  菜单 (5 向) 按钮：
 - 进入 OSD 菜单。
 - 执行所选的 OSD 菜单项目。
 - 增加/减少值或上下左右移动选择。
2.  关闭按钮：
 - 退出 OSD 菜单。
 - 长按 5 秒钟即可开启和关闭按键锁功能。
3.  输入选择按钮：
 - 选择可用的输入源。



在将 HDMI/DisplayPort/Thunderbolt 线连接到显示器后，按  按钮（输入选择按钮）可显示 HDMI-1、HDMI-2、Thunderbolt 或 DisplayPort 信号。Thunderbolt 是默认设置。如果您要连接 DisplayPort 设备，请选择 DisplayPort。

4.  PIP/PBP 按钮：
 - 这是进入 PIP/PBP 设置菜单的热键。
5.  快捷方式 1
 - 默认：亮度热键
 - 要更改热键功能，请转到快捷方式 > 快捷方式 1 菜单。

6. **HDR 快捷方式 2**
 - 默认: HDR 热键
 - 要更改热键功能, 请转到快捷方式 > 快捷方式 2 菜单。
7. **电源按钮/电源指示灯**
 - 打开/关闭显示器电源。
 - 下表介绍电源指示灯的颜色定义。

状态	描述
白色	开
琥珀色	待机模式
关	关

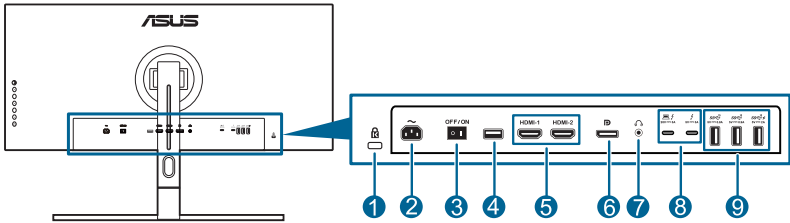

1.3.2 后部概览



1. **Kensington 锁槽。**
2. **交流电源输入端口。** 此端口连接电源线。
3. **电源开关。** 按此开关打开 / 关闭电源。
4. **USB 2.0 A 型。** 此端口仅用于维修。
5. **HDMI 端口。** 这些端口用于连接 HDMI 兼容设备。
6. **DisplayPort 输入。** 此端口用于连接 DisplayPort 兼容设备。



DisplayPort 串流在 OSD 菜单的默认设置为 DisplayPort 1.2。当您的设置输出信号为 DisplayPort 1.1 时, 您可将其更改为 DisplayPort 1.1。

7. **耳机插口。**
8. **Thunderbolt。** 这些端口用于连接 Thunderbolt 兼容设备。这些端口整合了数据传输、视频输出 (最大支持分辨率: 3440 x 1440@ 100Hz) 以及充电到单一精简型连接器 (端口  提供最大 60W (5V/3A、9V/3A、15V/3A、20V/3A) 的电力传输, 另一个端口  提供 15W (5V/3A))。其中, 插入的第一个端口将被识别为输入源。另一个端口用作 DisplayPort 信号输出, 启用该端口可支持 Thunderbolt 菊花链。

9. **USB 3.1 A 型 (SuperSpeed USB 10 Gbps)** : 这些端口用于连接 USB 设备, 如 USB 键盘/鼠标、USB 闪存驱动器等。



带  图标的端口兼容 BC1.2 (5V/2A) 。

1.3.3 其它功能

1. HDR

本显示器支持 HDR 格式。当检测 HDR 内容时, 将弹出“HDR 打开”信息并在“显示信息”页面中显示。



当显示 HDR 内容时, 以下功能无法使用: Splendid 菜单、滤蓝光菜单、色彩菜单、Trace Free、均匀度补偿、VividPixel、PIP/PBP 设置菜单、Splendid Demo Mode、ECO Mode。



当 PIP/PBP 模式开启时, 不支持 HDR 内容。

2. 菊花链

本显示器支持 Thunderbolt 端口上的菊花链。菊花链可串连多个显示器, 将视频信号从信号源传递到显示器。若要启用菊花链, 请确认信号源已传输。



2.1 连接支架



进行连接支架之前，请勿从包装盒中取出显示器。

安装显示器底座：

1. 打开包装盒后，从包装的顶部依序取下泡沫垫层和支架，并按图示打开包装盒。（图 1）

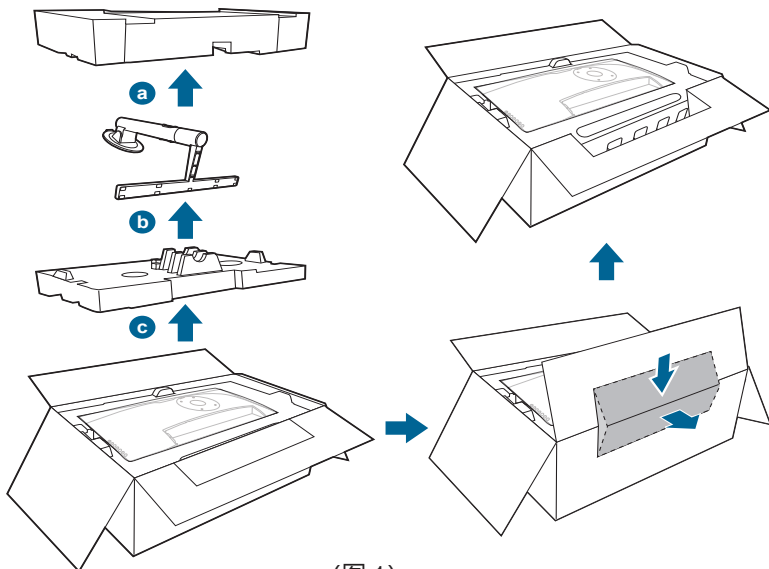

(图 1)

2. 掀起保护袋以露出组装支架的 VESA 区域。（图 2）
3. 将支架连接到显示器背后，确认支撑臂上的扣件刚好卡入显示器背面的凹槽。（图 3）
4. 将显示器直立。（图 4）



抬起显示器时请小心不要压到屏幕。小心抬起显示器以防止其滑落或掉落。

5. 将保护袋从显示器上卸下。（图 5）

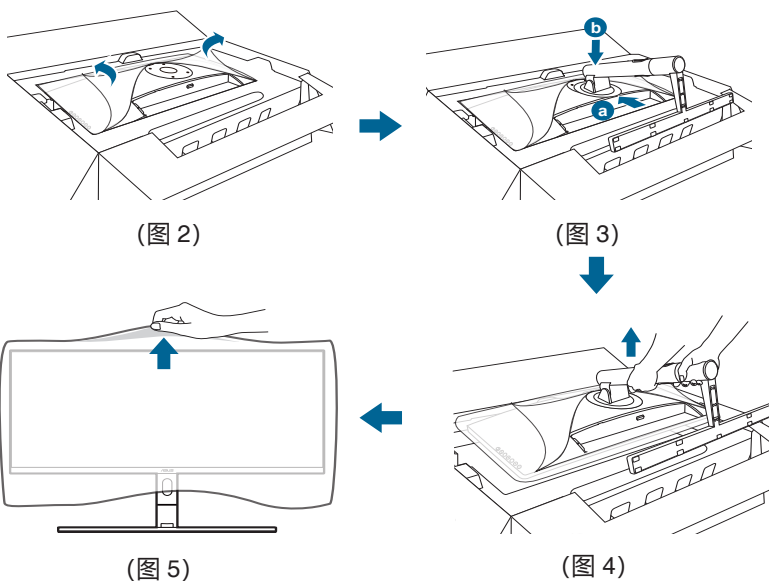

当显示器直立后，先将支架背部降至平面，以免损坏支架。

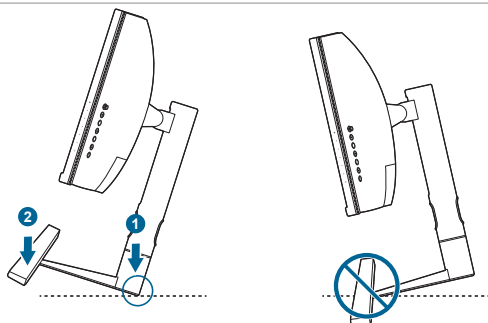

2.2 卸下支撑臂 / 底座 (VESA 壁挂安装时)

此显示器的可拆卸支撑臂/底座是专为 VESA 壁挂安装而设计的。

要卸下支撑臂/底座：

1. 将显示器正面朝下放入原包装中或软布上，以免损坏。

2. 卸下输入 / 输出端口盖 (如已连接)。(图 1)
3. 请按释放按钮, 然后将支撑臂 / 底座从显示器上卸下。(图 2)

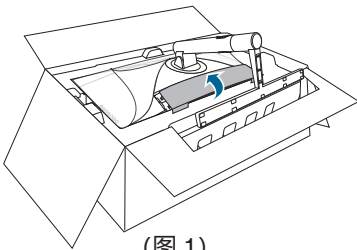

(图 1)

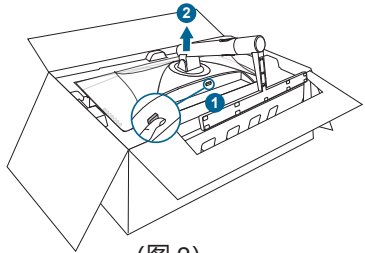

(图 2)



建议您将显示器置于原始包装中, 以防损坏。



- VESA 壁挂安装套件 (100 x 100 mm) 需另行购买。
- 只能使用 UL 认证的壁挂支架, 并且最小承受重量 / 负载为 22.7 公斤 (螺丝尺寸: M4 x 10 mm)。

2.3 调整显示器

- 为取得最佳观看效果, 我们建议您面对显示器, 将其调整至您感觉最舒适的角度。
- 调整显示器角度时, 请按住底座, 以免显示器掉落。
- 您可以在 $+23^\circ$ 到 -5° 的范围内调整显示器角度, 并且可以向左或向右旋转 60° 。此外, 还可以在 $\pm 120\text{ mm}$ 范围内调整显示器高度。

(倾斜)

(旋转)

(高度调整)

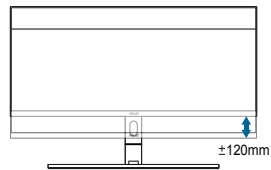
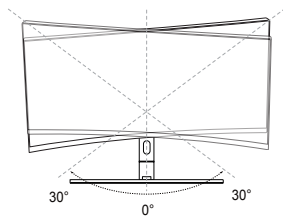
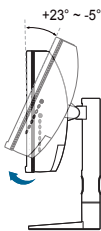

调整显示器时, 请小心不要接触到或按压屏幕区域。

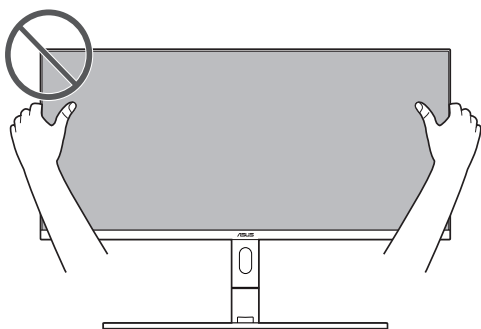

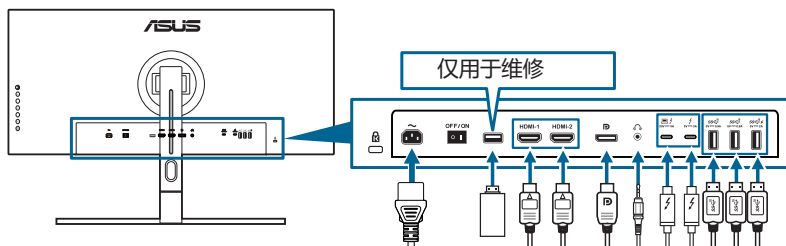

2.4 连接线缆

请按照下列所述连接线缆。



- **连接电源线：**将电源线的一端牢固插入显示器上的交流输入端口，将另一端插入电源插座。
- **连接 HDMI/DisplayPort 线：**
 - a. 将 HDMI/DisplayPort 线的一端连接到显示器的 HDMI/DisplayPort 插口。
 - b. 将 HDMI/DisplayPort 线的另一端连接到计算机的 HDMI/DisplayPort 插口。
- **使用耳机：**当有 HDMI/DisplayPort/Thunderbolt 信号输入时，将插头型的一端连接到显示器的耳机插口。
- **使用 USB 端口：**
 - » 上行端口：使用随产品提供的 USB C 型至 A 型线或 Thunderbolt 线，并将 C 型或 Thunderbolt 接头插入显示器 Thunderbolt 端口作为上行端口，将另一端（A 型或 Thunderbolt）连接到电脑端口。请确认您的电脑已安装最新的 Windows 7/Windows 8.1/Windows 10 操作系统。此操作将启用显示器上的 USB 端口。
 - » 下行端口：将设备 USB A 型线插入显示器的 USB A 型插口。
 - » USB A 型插口可用于颜色校准器。

• **连接 Thunderbolt 线：**

- a. 将 Thunderbolt 线的一端连接到显示器的 Thunderbolt 插口。
- b. 将 Thunderbolt 线的另一端连接到 Thunderbolt 设备的插口。
- c. 如果插入一个 Thunderbolt 端口后，则另一个 Thunderbolt 端口将仅输出 DisplayPort 信号。
- d. 端口  提供最大 60W (5V/3A、9V/3A、15V/3A、20V/3A) 的电力传输，另一个端口  提供 15W (5V/3A) 。



连接好线缆后，您就可以从 OSD 菜单的输入选择项目中选择想要的信号。

2.5 线缆管理

您可用线缆管理槽和输入 / 输出端口盖来帮助您整理线缆。

排列线缆：

建议您按以下顺序，通过支架上的线缆管理槽整理线缆。

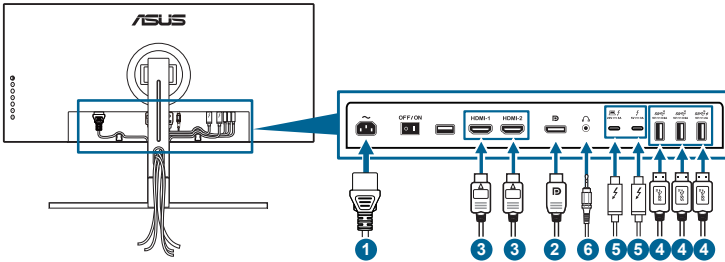

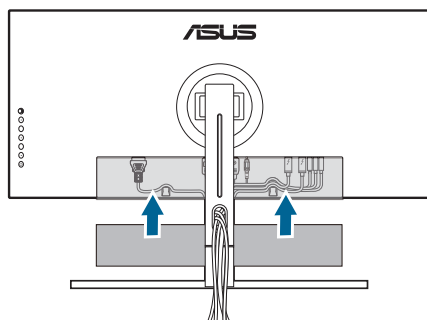

使用输入 / 输出端口盖：

可组装或拆卸端口盖。



2.6 打开显示器电源











按下电源按钮 。关于电源按钮的位置，请参见第 1-2 页。电源指示灯  点亮并显示白色，表明显示器已开机。



3.1 OSD (屏幕显示) 菜单

3.1.1 如何重新配置



1. 按  菜单 (5 向) 按钮可激活 OSD 菜单。
2. 上下左右移动  菜单 (5 向) 按钮可浏览功能。突出显示所需功能并按  菜单 (5 向) 按钮或向右移动  菜单 (5 向) 按钮可激活它。如果选择的功能包含子菜单，上下移动  菜单 (5 向) 按钮可浏览子菜单功能。突出显示所需子菜单功能并按  菜单 (5 向) 按钮或向右移动  菜单 (5 向) 按钮可激活它。
3. 上下移动  菜单 (5 向) 按钮可更改所选功能的设置。
4. 要退出和保存 OSD 菜单，请按  按钮或向左重复移动  菜单 (5 向) 直至 OSD 菜单消失。如要调整其它功能，请重复步骤 1-3。

3.1.2 OSD 功能介绍

1. Splendid

此功能包含九个子功能，您可以根据需要进行选择。每个模式都有重置选项，让您能够保留设置或返回预设模式。



要激活此功能，您需进行以下操作：禁用设备上的 HDR。



- **标准模式**：使用 SplendidPlus 视频增强技术，编辑文档的最佳选择。
- **sRGB 模式**：与 sRGB 色空间兼容，sRGB 模式是文档编辑的最佳选择。
- **Rec. 709 模式**：兼容 Rec.709 色彩空间。
- **HDR 模拟模式**：将所有格式转换为 HDR-10 性能。
- **风景模式**：使用 SplendidPlus 视频增强技术，风景照片显示的最佳选择。
- **阅读模式**：适合阅读的最佳选择。
- **暗房模式**：适合光线较暗环境的最佳选择。
- **用户模式 1/用户模式 2**：让您在高级设置中调整颜色。您还可在执行 ProArt 校准后将一个或两个 ProArt 校准配置文件保存为用户模式 1/用户模式 2，然后快速访问此处。



在执行 ProArt 颜色校准时，请应用以下设置：

- 将输出动态设置为全范围。
- 将输出颜色格式设置为 RGB。
- 将输出色深设置为 8 位。

功能	标准模式	sRGB模式	Rec. 709模式	HDR模拟模式	风景模式	读取模式	暗房模式	用户模式 1/ 用户模式 2
色温	6500K	固定 6500K	固定 6500K	固定 6500K	6500K	固定	6500K	固定 6500K
亮度	50	停用	50	停用	100	启用	启用	50
对比度	80	固定 80	80	固定 80	80	固定 80	80	80
清晰度	启用	启用	启用	启用	启用	启用	启用	启用
饱和度	中 (50)	固定 50	中 (50)	固定 50	中 (50)	固定 50	中 (50)	中 (50)
色调	中 (50)	固定 50	中 (50)	固定 50	中 (50)	固定 50	中 (50)	中 (50)
高级设置	启用	停用	启用	停用	启用	停用	启用	停用
黑色色阶	启用	停用	启用	停用	启用	停用	启用	停用
灰度系数	2.2	固定 2.2	2.2	固定 2.2	固定 2.2	2.2	2.2	固定 2.2
均匀度补偿	关	关	关	关	固定 关	固定 关	固定 关	固定 关

2. 滤蓝光

在此功能中，您可调整滤蓝光级别。



要激活此功能，您需进行以下操作：禁用设备上的 HDR。



- **0 级：**无更改。
- **1~4 级：**级别越高，蓝光散射越少。当滤蓝光被激活后，标准模式的默认设置将自动导入。在 1 级至 3 级，亮度功能均为用户可配置。4 级为优化设置。它符合 TUV 低蓝光认证。亮度功能用户不可配置。



当此功能激活后，均匀度补偿、ECO Mode 和 Splendid Demo Mode 将自动设置为“禁用”



请参见以下内容以减轻眼睛疲劳：

- 如果长时间工作，用户应离开显示屏一段时间。建议在电脑上连续工作 1 小时后休息一会（至少 5 分钟）。频繁的短暂休息比一次较长时间的休息更有效。
- 要最大限度地减轻眼睛疲劳和眼睛干涩，用户应让眼睛定期聚焦于远处的物体。
- 眼保健操有助于降低眼睛疲劳。经常重复做这些眼保健操。如果眼睛依然疲劳，请咨询医师。眼保健操：(1) 重复向上向下看 (2) 慢慢转动眼睛 (3) 斜向移动眼睛。
- 高能蓝光可能会导致眼睛疲劳和 AMD（老年黄斑病变）。滤蓝光可降低 70%（最高）有害蓝光以避免 CVS（电脑视觉综合症）。

3. 色彩

在此菜单中设置所需的色彩设置。



要激活此功能，您需进行以下操作：禁用设备上的 HDR。



- **亮度：**调整范围是 0 至 100。



当 ECO Mode 为开时，此功能无法使用。

- **对比度：**调整范围是 0 至 100。



当 ECO Mode 为开时，此功能无法使用。

- **饱和度：**调整范围是 0 至 100。
- **色调：**在绿色和紫色之间变换图像颜色。
- **色温：**包含四种模式，包括 9300K、6500K、5500K 和 5000K。
- **灰度系数：**允许您将色彩模式设为 2.6、2.4、2.2、2.0 或 1.8。
- **黑色色阶：**调整最暗灰级的初始化第 1 信号级别。

- **高级设置:**
 - * 六轴色调调整。
 - * 六轴色彩饱和度调整
 - * 调整红、绿、蓝的增益值。
 - * 调整红、绿、蓝的黑色偏移。
- **颜色重置:**
 - * 当前 Splendid 色彩模式重置:
将当前色彩模式设置重置为出厂默认值。
 - * 全部 Splendid 色彩模式重置:
将全部色彩模式设置重置为出厂默认值。

4. 图像

在此菜单中设定与图像有关的设置。



要激活此功能，您需进行以下操作：禁用设备上的 HDR。

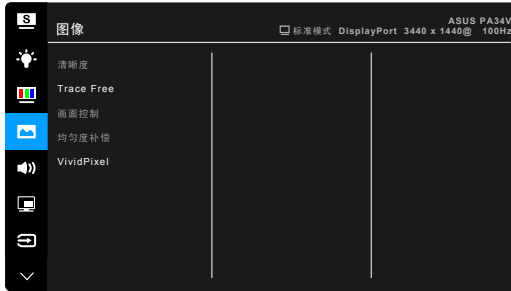

- **清晰度:** 调整范围是 0 至 100。
- **Trace Free:** 调整显示器的响应时间。
- **画面控制:** 将画面比例调整为全屏幕、4:3、1:1、16:9 或 OverScan。



4:3 仅适用于 4:3 格式的输入源。OverScan 仅适用于 HDMI 输入源。16:9 仅适用于 16:9 格式的输入源。

- **均匀度补偿:** 调整屏幕的不同区域可减少屏幕的均匀度问题，提供整个屏幕一致的亮度和颜色。



要激活此功能，您需进行以下操作：关闭“动态特效”并禁用设备上的 HDR。



当此功能激活时，滤蓝光将自动设置为禁用。

- **VividPixel**: 增强显示图片的轮廓, 在屏幕上生成高质量图像。

5. 声音

您可以在此菜单中调整音量、静音和来源。

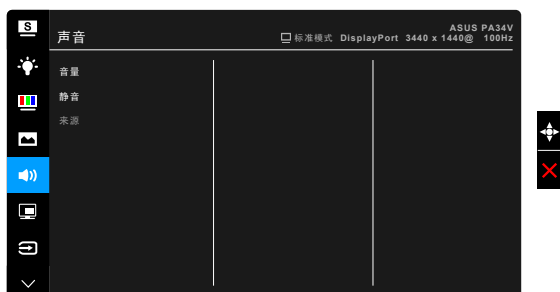

- **音量**: 调整范围是 0 至 100。
- **静音**: 在打开或关闭显示器声音之间切换。
- **来源**: 决定显示器的音效来源。

6. PIP/PBP 设置

利用 PIP/PBP 设置, 您可以在原始视频源的主窗口旁边打开一个子窗口, 以显示另一个视频源的画面。激活此功能后, 显示器将显示来自不同视频源的最多 2 个图像。



要激活此功能, 您需进行以下操作: 关闭 Adaptive-Sync 和动态特效并禁用设备上的 HDR。



- **PIP/PBP 模式**: 选择 PIP、PBP 功能, 或将其关闭。

- **PIP/PBP 源:** 选择以下视频输入源: HDMI-1、HDMI-2、DisplayPort 和 Thunderbolt。下表显示输入源组合。

		主窗口			
		HDMI-1	HDMI-2	DisplayPort	Thunderbolt
子窗口	HDMI-1	有	有	有	有
	HDMI-2	有	有	有	有
	DisplayPort	有	有	有	有
	Thunderbolt	有	有	有	有



如果插入一个 Thunderbolt 端口，则另一个端口仅输出 DisplayPort 信号。

- **色彩设置:** 为所选的 PIP/PBP 信号源选择一个 Splendid 模式。
- **画中画尺寸:** 调整画中画尺寸: 小、中或大。(只有在 PIP 模式下才能使用)

7. 输入选择

在此功能中，您可选择所需的输入源。



显示器可自动检测 DisplayPort 或 Thunderbolt。显示器除了检测其它输入信号之外，也会自动检测 DisplayPort 和 Thunderbolt 之间最近选择的信号源。



如果插入一个 Thunderbolt 端口，则另一个端口仅输出 DisplayPort 信号。

8. 系统

用于调整系统。

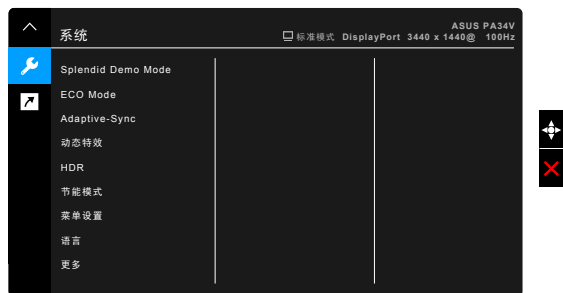

- **Splendid Demo Mode:** 将屏幕拆分成两个画面，以进行 Splendid 模式比较。（仅限风景模式）



要激活此功能，您需进行以下操作：关闭设备上的 PIP/PBP 并禁用 HDR。当此功能激活后，“滤蓝光”将自动设置为“禁用”。

- **ECO Mode:** 减少能耗。



要激活此功能，您需进行以下操作：关闭设备上的“动态特效”并禁用 HDR。当此功能激活后，“滤蓝光”将自动设置为“禁用”。

- **Adaptive-Sync:** 允许支持 Adaptive-Sync* 的图形源依典型的内容帧速率动态调整显示刷新率以获得节能、流畅和低延迟的显示更新。



* Adaptive-Sync 只能在 40Hz ~ 100Hz 中激活。
* 要了解支持的 GPU、最低 PC 系统和驱动程序要求，请联系 GPU 制造商。
* 要激活此功能，需进行以下操作：关闭 PIP/PBP 模式并将 DisplayPort 串流设置为 DisplayPort 1.2。

- **动态特效:** 与内容同步，同时对对比度发生变化以执行背光动态特效。



要激活此功能，您需进行以下操作：关闭 ECO Mode。当此功能激活后，以下功能将无法使用：均匀度补偿和 PIP/PBP。

- **HDR:**

- * “HDR_ASUS” 提供 ASUS 独有的 HDR 显示性能。
- * “HDR_Display HDR” 提升 VESA HDR 显示性能。
- * “HDR_PQ300” 保留 PQ 曲线，直到显示最大亮度为止。超过最大亮度的代码值将映射到最大亮度。

- **节能模式:**
 - * “普通阶层” 可让 USB 下行端口/Thunderbolt 端口在显示器进入节能模式时对外接设备进行充电, 并自动搜索可用信号。
 - * “深度阶层” 不允许所有端口对外接设备充电, 并防止信号在显示器进入节能模式后被自动检测到以达到最大省电效果。
- **菜单设置:**
 - * 调整 OSD 菜单的逾时时间, 范围介于 10 至 120 秒。
 - * 启用或禁用 DDC/CI 功能。
 - * 调整 OSD 的背景, 从不透明到透明。
- **语言:** 共有 21 种语言供您选择, 分别是: 英文、法文、德文、意大利文、西班牙文、荷兰文、葡萄牙文、俄文、捷克文、克罗地亚文、波兰文、罗马尼亚文、匈牙利文、土耳其文、简体中文、繁体中文、日文、韩文、泰文、印度尼西亚文、波斯文。
- **校准提醒:** 提醒用户校正此显示器以确保每个工作期间的色彩准确度。有 3 个闹钟 (300/600/1000 小时) 和“禁用”可供用户选择。



选择用户模式 1 或 户模式 2 后, 可启用此功能。

- **DisplayPort 串流:** 与图形卡的兼容性。选择 DP 版本图形卡的 DisplayPort 1.1 或 DisplayPort 1.2。



DisplayPort 1.1 仅在 Adaptive-Sync 为关时可用。

- **按键锁:** 禁用所有的功能键。按住上面的第二个按钮 5 秒可取消按键锁定功能。
- **电源指示灯:** 使电源 LED 指示灯点亮/熄灭。
- **显示信息:** 显示关于显示器的信息。
- **恢复出厂模式:** 选择“是”将恢复默认设置。

9. 快捷方式

为快捷方式 1 和 2 按钮定义功能。



- **快捷方式 1/快捷方式 2:** 为快捷方式 1 和 2 按钮选择一项功能。



当某个功能已被选择或激活时，快捷键可能不支持。可用的快捷功能选择：
滤蓝光、亮度、HDR、对比度、色温、音量、用户模式 1、用户模式 2。

3.2 规格摘要

面板类型	TFT LCD
面板尺寸	34.14" (21:9, 86.72 cm) 宽屏
最大分辨率	3440 x 1440
像素点距	0.2325 毫米
亮度 (典型)	300 cd/m ²
对比度 (典型)	1000:1
对比度 (最大)	100,000,000:1 (动态特效开启时)
视角 (水平 / 垂直) CR>10	178°/178°
显示颜色	10.7 亿
色域	sRGB 100%
响应时间	5 ms (灰阶响应时间)
SplendidPlus 视频增强技术	有
SplendidPlus 选择	9 种视频预设模式
色温选择	4 种色温
数字输入	HDMI v2.0b, DisplayPort v1.2, Thunderbolt™ 3
耳机插口	有
扬声器 (内置)	2 W x 2 立体声、RMS
USB 3.1 端口 (Gen2)	上行 x 1、下行 x 3
颜色	黑色
电源 LED	白色 (开机) / 琥珀色 (待机)
倾斜	+23° ~ -5°
旋转	+30° ~ -30°
枢轴旋转	无
高度调整	120 毫米
Kensington 防盗锁	有
交流输入电压	交流: 100 ~ 240 V
功耗	开机: < 56.72 W** (典型)、待机: < 0.5 W (典型)、 关机: 0 W (关闭)
温度 (运行时)	0°C~40°C
温度 (非运行时)	-20°C~+60°C
尺寸 (宽 x 高 x 厚)	815.12 毫米 x 538 毫米 x 222.86 毫米 (含支架, 最高) 815.12 毫米 x 418 毫米 x 222.86 毫米 (含支架, 最低) 815.12 毫米 x 364.79 毫米 x 122.17 毫米 (不含支架) 980 毫米 x 401 毫米 x 588 毫米 (带包装)
重量 (约)	11.4 kg (净重) ; 7.8 kg (不含支架) ; 17.18 kg (毛重)
多语言	21 种语言 (英文、法文、德文、意大利文、西班牙文、 荷兰文、葡萄牙文、俄文、捷克文、克罗地亚文、 波兰文、罗马尼亚文、匈牙利文、土耳其文、简体中文、 繁体中文、日文、韩文、泰文、印度尼西亚文、波斯文)

附件	HDMI 线、DisplayPort 线、Thunderbolt 线、电源线、USB C 型至 A 型线、快速入门指南、保修卡、色彩校准测试报告、输入/输出端口盖、颜色校准器 (仅适用于 PA34VC-K)
合规与标准	UL/cUL、CB、CE、FCC、CCC、BSMI、CU、VCCI、J-MOSS、RoHS、WEEE、PSE、KCC、ICES-3、ErP、CEL、ISO 9241-307、UkrSEPRO、RCM、MEPS、PC Recycle、KC、e-Standby、TUV Flicker Free、TUV Low Blue Light、Windows 7、8.1 和 10 WHQL、Mac Compliance***

*规格可能会随时变更，恕不另行通知。

** 测量 200 尼特而无音频/USB/读卡器连接的屏幕亮度。

***需要 Mac OS 10.11.x、10.13.x。

3.3 外形尺寸

ASUS PA34V Outline Dimension
 *Unit: mm(inch)

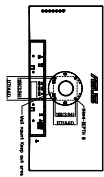
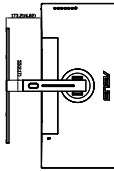
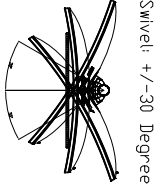
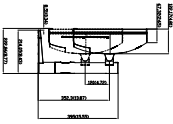
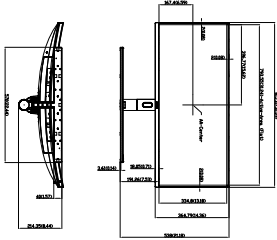
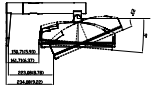
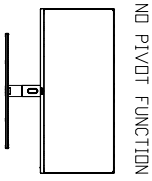

3.4 故障排除 (常见问题)

问题	可能的解决办法
电源 LED 不亮	<ul style="list-style-type: none">按 \odot 按钮, 检查显示器是否处于开机模式。检查电源线是否正确连接到显示器和电源插座。检查电源开关是否打开。
电源 LED 显示琥珀色, 屏幕上不显示任何图像	<ul style="list-style-type: none">检查显示器和电脑是否均处于开机模式。确保信号线正确连接到显示器和电脑。检查信号线, 确保没有插针弯曲。将电脑连接到一台工作正常的显示器, 检查电脑是否工作正常。
屏幕图像太亮或太暗	<ul style="list-style-type: none">通过 OSD 调整对比度和亮度设置。
屏幕图像跳动或图像中出现波纹图案	<ul style="list-style-type: none">确保信号线正确连接到显示器和电脑。移开可能导致电子干扰的电子设备。
屏幕图像颜色不正确 (白色看起来不是白色)	<ul style="list-style-type: none">检查信号线, 确保没有插针弯曲。通过 OSD 执行恢复出厂模式。通过 OSD 调整 R/G/B 颜色设置或选择色温。
没有声音或声音太低	<ul style="list-style-type: none">确保 HDMI/DisplayPort/Thunderbolt 线正确连接到显示器和电脑。调整显示器和 HDMI/DisplayPort/Thunderbolt 设备的音量设置。确保已正确安装并启用电脑声卡驱动程序。

3.5 支持的运行模式

分辨率频率	水平频率 (KHz)	垂直频率 (Hz)	像素 (MHz)
640x480	31.47(N)	59.94(N)	25.18
640x480	37.87(N)	72.82(N)	31.5
640x480	37.5(N)	75.00(N)	31.5
720x400	31.47(N)	70.08(P)	28.32
800x600	35.16(P)	56.25(P)	36
800x600	37.88(P)	60.32(P)	40
800x600	48.08(P)	72.12(P)	50
800x600	46.86(P)	75.00(P)	49.5
832X624	49.72(P/N)	74.55(P/N)	57.28
1024x768	48.36(N)	60.00(N)	65
1024x768	56.476(N)	70.069(N)	75
1024x768	60.02(N)	75.00(N)	78.75
1152x864	67.5(P/N)	75.00(P/N)	108
1280x720	45.00(P)	60.00(N)	75.25
1280x800	49.7(P)	60.00(N)	83.5
1280x960	60.00(P)	60.00(N)	108
1280x1024	79.98(P)	75.02(N)	135
1440x900	55.94(N)	59.89(P)	106.5
1600x1200	75.00(P)	60.00(P)	162
1680x1050	65.29(P)	60.00(P)	146.25
1920x1080	67.5(P)	60.00(P)	148.5
2560x1440	88.79(P)	59.95(N)	241.5
3440x1440	88.8(P)	59.973(N)	319.75
3440x1440	111.875(P)	74.983(N)	402.75
3440x1440	151(P)	100.00(N)	531.52

分辨率	垂直频率 (Hz)
1920 × 1080p	50Hz
	60Hz
1920 × 1080i	50Hz
	59.94Hz
	60Hz
1280 × 720p	50Hz
	59.94Hz
	60Hz
720 × 576p	50Hz
720 × 480p	59.94Hz
	60Hz
640 × 480p	60Hz



